

Top

Installation, operating and maintenance manual	English Original manual	EN
Manuel d'installation d'emploi et d'entretien	Français Traduction de la notice originale	FR
Installations-, Gebrauchs- und Wartungsanleitung	Deutsch Übersetzung der Originalanleitung	DE
Handleiding voor installatie, gebruik en onderhoud	Nederlands Vertaling van de oorspronkelijke handleiding	NL

EN Mechanical jacks

FR Crics à crémaillère

DE Zahnstangenwinden

NL Dommekracht



Models /Modèles
Modelle / Modellen

1.5 t / 3 t / 5 t / 10 t

Specifications:
Spécifications :

1. Lifting head / Tête d'appui / Hebekopf/ steunpunt - kop
2. Lifting toe / Patte d'appui / Klaue / Klauw
3. Base plate / Support / Fußplatte / Voet
4. Operating handle / Manivelle de manoeuvre / Handkurbel/ Zwengel
5. Gearing / Réducteur crémaillère / Getriebe / Huis

Technische Daten:
Technische gegevens:

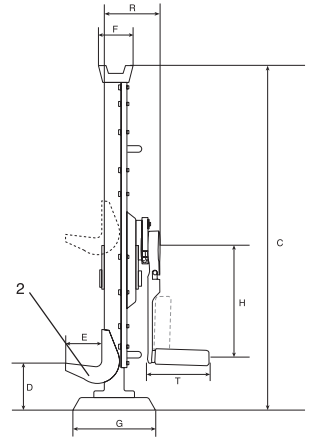
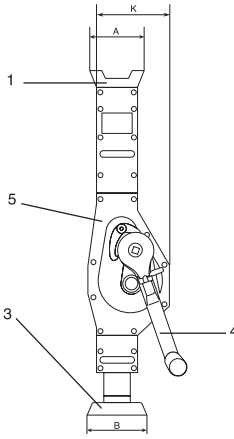

Modèles Modèles Modelle Modellen	W.L.L. / C.M.U. Tragfähigkeit / W.L.L.		Lift Course de levage Hibweg Leva	Effort on handle Effort sur manivelle Kurbelkraft Kratch go dezwengel	Weight Poids Gewicht Gewicht	Dimensions / Dimensions Abmessungen / Groote van apparaat											
	On head Sur tête Auf Kopf Op de kop	On toe Sur patte Auf Klaue Op de klauw				A	B	C mini	D mini	E	F	G	H	K	R	T	
	t					mm		daN		kg		mm					
BT 1.5	1.5	1.5	300	30	18	81	100	600	70	55	46	110	225	147	119	113	
BT 3	3	3	355	35	20	83	130	735	70	60	45	138	249	168	129	130	
BT 5	5	5	345	40	28	108	140	735	80	71	68	170	249	190	149	130	
BT 10	10	10	390	58	46	124	140	800	100	86	76	170	300	250	168	239	

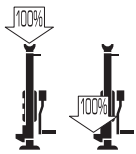

Fig. 1

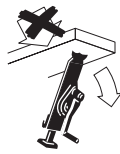

Fig. 2

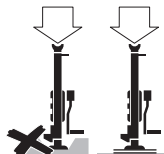

Fig. 3



Fig. 7



Fig. 4

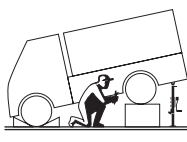

Fig. 5



Fig. 6

Contents

General warning	3
1. Description of equipment.....	4
2. Operating instructions	4
3. Forbidden operations	4
4. Checks before use	4
5. Maintenance instructions.....	4
6. Health and safety at work.....	5
7. Emergency procedure in case of an accident	5
8. Marking.....	5

General Warning

- Before installing and using this unit, it is essential to safety and efficiency, that you read these instructions and comply with the requirements herein. A copy of this manual should be kept available to any operator. Additional copies can be made available on request.
- Do not use this appliance if any of the plates fixed on the device, or if any of the markings shown thereon, as indicated at the end of this manual are no longer present or readable. If marking is by plates, identical plates can be provided on request. They must be affixed before continuing with use of the device.
- Please ensure that any person to whom you entrust the use of this device knows how to operate it and is able to fulfil the security requirements that such operation renders mandatory. This notice must be made available.
- For professional use, this unit should be placed under the responsibility of a person familiar with the applicable regulations, and authority to ensure the application if it is not the operator.
- The installation and commissioning of this unit must be carried out under conditions ensuring the safety of the installer in compliance with the regulations applicable to its category.
- The implementation of this unit must comply with regulations and safety standards for the installation, operation, maintenance and inspection of lifting equipment lifting devices.
- TRACTEL® refuses all liability for the operation of this equipment in a plant configuration is not described in this notice.
- Before using the unit, check that it, and any accessories to be used with it, is in obvious good condition.
- Any person using this unit for the first time must check, out of risk, before applying the load and over a low lift height, that they have understood all the safety and efficiency of its handling.
- This unit should never be used for operations other than those described in this notice. It should never be used for a load greater than the maximum working load marked on the equipment. It should never be used in explosive atmospheres.
- Before using this unit, the operator shall ensure that no obstacle, including on the ground and above the load, is likely to prevent it from being lifted. The operator must constantly have the load in sight during lifting operations.
- Before performing any load lifting, the operator must ensure that it is in stable equilibrium and uniformly distributed on the unit. Furthermore, the operator must ensure that the various components making up the load to be lifted, are securely fastened together.
- Before performing any load lifting, the operator must ensure that it is not likely to slip or rip in relation to the device on which it is placed.
- The device must be seated on a strictly horizontal support, stable, smooth and strong enough to lift the load safely.
- It is strictly prohibited to use this device for lifting people.
- This device should not be used to lift a load that is likely to move or cause any imbalance.
- This device is designed for manual use and should never be motorised.
- Never place a person or body part under the load. Signpost and deny access to the area beneath the load.
- In case of simultaneous use of multiple load lifting devices, the operator shall ensure, before any manoeuvre, that the total load to be handled is split evenly between all units and each unit is not subjected to a load greater than the Working Load Limit (WLL). TRACTEL® disclaims all liability in the event that the TRACTEL® device is used in combination with other lifting devices.
- Any modification of the device beyond the control of TRACTEL® or removal of component parts will exonerate TRACTEL® from all liability.
- Any assembly or disassembly of this device, not described in this notice, or repairs made outside the control of TRACTEL® will exonerate TRACTEL® from all liability, especially when original components are replaced with parts of another origin.
- The continuous monitoring of obvious good condition of the device and its proper maintenance are part of necessary safety measures. Depending

on the nature of the environment, monitor for corrosion.

23. The unit should be periodically checked by an authorised TRACTEL® repair technician as described in this notice.
24. When the unit is not in use, it must be placed out of reach of persons not authorised to use it.
25. In the event of final termination of use, place the unit the disposal under conditions prohibiting its use. Comply with regulations on environmental protection.
26. The products fulfil the requirements of the European Standard EN 1494.
27. Never operate the jack in severe conditions, e.g., extreme climates, freezer application, strong magnetic fields, highly corrosive environment.
28. The lifetime of the jack can be 20 years if used according to this operation manual and inspected and maintained annually.
29. Be careful of handling of loads, the nature of which could lead to dangerous situation, e.g.: molten metal, acids, radiating materials, especially brittle loads, hint to spillage of oil, hazards occurring during decommissioning.
30. Be careful of the effect of the wind on the load in and out of use.
31. The product is not allowed to contact with foodstuffs directly.
32. The product is not allowed to operate on sea ships.
33. No alterations shall be made to this product.

1. Description of Equipment

The model BT TOP jack is a manually operated mechanical jack.

2. Operating Instructions

To use the jack, turn the operating handle.

When lifting (and respectively descending), place lever 1 fig. 7 in the "UP" position (respectively "DN" position) and turn the crank clockwise (respectively counter-clockwise) back and forth or making full turns.

Lever 1 fig. 7 placed in "FREE" position, the rotation of the crank in one direction or the other produces no effect on the movement of the load.

100% of the WLL can be applied to the head or foot of the jack (fig. 1).

The action of the operating handle may be stopped at any time. The load is held firmly.

To ensure that the brake operates correctly do not apply any lubricant through the operating handle axle.

3. Warnings against Hazardous Operations

- Avoid overload and check that the load never exceeds the standard working load marked on the plate.
- Never work or position yourself under a load lifted by a jack. The load shall be correctly secured and balanced by wedges the resistance of which has been calculated to maintain the load in position. (fig. 5)
- Never knock or bang against a load lifted by a jack (fig. 6).
- Never lift a load with the jack in an inclined position (fig. 2).
- Ensure that at the base of the jack, the ground is sufficiently firm to support the load. If not, strengthening arrangements should be made. Any arrangements where strengtheners are used should be checked by a competent person (fig. 3).
- Never use the jack to lift loads that could give way or of which the various parts are not firmly locked together (fig. 4).
- Never use a rusty or damaged jack.
- Never leave a load lifted by a jack unattended.
- During any lifting or lowering operation, take great care to ensure that the user is out of range should the load fall.

4. Checks Before Use

- Ensure that the load to be lifted or moved does not exceed the maximum working load of the jack.
- Check that no part of the jack is corroded, damaged or broken. Replace any jack showing any of these signs.
- Without any load on the jack, check that the operating handle turns freely and does not catch at any point, over the full lifting range of the jack.

5. Maintenance Instructions

- At least annually, the mechanical and general condition of the jack should be checked by an approved TRACTEL® repairer.
- Where the jack is subject to a high rate of usage or used in conditions which are particularly dusty or subject to the effects of corrosive chemicals, the jack should be checked more often.

- c) Ensure that the gearing and sliding guide are well lubricated. Use TOTAL multi EP 1 or Molydal Multi TP grade 1 lubrication.
- d) Never apply a lubricant, grease or oil or aerosol, through the side case at the point of the operating handle axle, which could adversely affect the correct operation of the brake.
- e) In case of doubt about the condition or efficiency of the jack, contact your dealer or approved TRACTEL® repairer.

6. Health And Safety At Work

It is the responsibility of every company to ensure that its employees have been fully and properly trained in the safe operation of the equipment.

7. Emergency Procedure in Case of an Incident

In the event of a blockage or any other malfunction of the unit, immediately stop the maneuver without attempting any further actions and call in the necessary qualified personnel to remove the load and intervene on the device. Immediately set up a safety perimeter around the device and directly under the load to prevent access by any unauthorized persons. Return the unit to a TRACTEL®-approved repair agent.

8. Marking

A manufacturer's plate is riveted to each unit and includes the following information:

- No. 1: Type of device
- No. 2: Working Load Limit in t
- No. 3: Serial No.
- No. 4: Year of manufacture
- No. 5: EC marking
- No. 6: Manufacturer's contact details
- No. 7: Read these instructions before using this device
- No. 8: UKCA marking
- No. 9 : Designation of the machinery
- No.10 : Standard reference

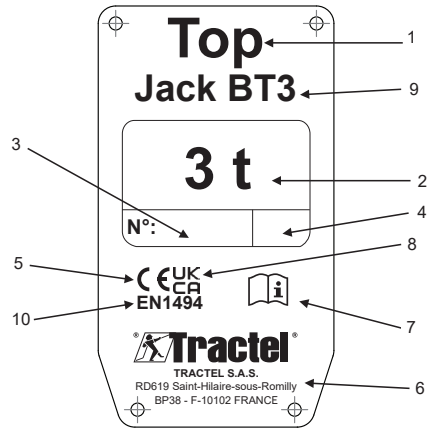

Sommaire

Consignes prioritaires.....	6
1. Présentation et description de l'appareil.....	7
2. Instructions d'emploi.....	7
3. Opérations interdites.....	7
4. Vérifications avant utilisation.....	8
5. Entretien.....	8
6. Vérifications réglementaires.....	8
7. Procédure d'urgence en cas d'incident.....	8
8. Marquage.....	8

Consignes Prioritaires

- Avant d'installer et d'utiliser cet appareil, il est indispensable, pour sa sécurité d'emploi et son efficacité, de prendre connaissance de la présente notice et de se conformer à ses prescriptions. Un exemplaire de cette notice doit être conservé à disposition de tout opérateur. Des exemplaires supplémentaires peuvent être fournis sur demande.
- Ne pas utiliser cet appareil si l'une des plaques fixées sur l'appareil, ou si l'un des marquages y figurant, comme indiqué à la fin de la présente notice, n'est plus présent ou lisible. En cas de marquage par plaque, des plaques identiques peuvent être fournies sur demande. Elles doivent être fixées avant de continuer l'utilisation de l'appareil.
- Assurez-vous que toute personne à qui vous confiez l'utilisation de cet appareil en connaît le maniement et est apte à assumer les exigences de sécurité que ce maniement exige pour l'emploi concerné. La présente notice doit être mise à sa disposition.
- Pour tout usage professionnel, cet appareil, doit être placé sous la responsabilité d'une personne connaissant la réglementation applicable, et ayant autorité pour en assurer l'application si elle n'en est pas l'opérateur.
- La mise en place et la mise en fonctionnement de cet appareil doivent être effectuées dans des conditions assurant la sécurité de l'installateur conformément à la réglementation applicable à sa catégorie.
- La mise en œuvre de cet appareil doit être conforme à la réglementation et aux normes de sécurité applicables concernant l'installation, l'utilisation, la maintenance et le contrôle des appareils de levage de matériel.
- TRACTEL® exclut sa responsabilité pour le fonctionnement de cet appareil dans une configuration d'installation non décrite dans la présente notice.
- Avant chaque utilisation de l'appareil, vérifier qu'il est en bon état apparent, ainsi que les accessoires utilisés avec l'appareil.
- Toute personne utilisant cet appareil pour la première fois doit vérifier, hors risque, avant d'y appliquer la charge et sur une faible hauteur de levage, qu'elle en a compris toutes les conditions de sécurité et d'efficacité de son maniement.
- Cet appareil ne doit jamais être utilisé pour des opérations autres que celles décrites dans cette notice. Il ne doit jamais être utilisé pour une charge supérieure à la charge maximale d'utilisation indiquée sur l'appareil. Il ne doit jamais être utilisé en atmosphère explosive.
- Avant toute utilisation de cet appareil, l'opérateur devra s'assurer qu'aucun obstacle, notamment au sol et au-dessus de la charge, ne soit susceptible d'empêcher son soulèvement. L'opérateur devra constamment avoir la charge à vue lors des opérations de soulèvement de celle-ci.
- Avant d'effectuer toute opération de soulèvement de la charge, l'opérateur devra s'assurer que celle-ci est en équilibre stable et uniformément répartie sur l'appareil. L'opérateur devra, en outre, s'assurer que les différents éléments constituant la charge à soulever, sont solidement attachés entre eux.
- Avant d'effectuer toute opération de soulèvement de la charge, l'opérateur devra s'assurer que celle-ci n'est pas susceptible de glisser ou riper par rapport à l'appareil sur lequel elle est placée.
- L'appareil doit reposer sur un support strictement horizontal, rigide, stable, lisse et suffisamment résistant pour assurer le soulèvement de la charge en toute sécurité.
- L'utilisation de cet appareil pour soulever des personnes est strictement interdite.
- Cet appareil ne doit pas être utilisé pour soulever une charge susceptible de se mouvoir ou d'entraîner un quelconque déséquilibre.
- Cet appareil est prévu pour un emploi manuel et ne doit jamais être motorisé.
- Ne jamais placer une personne ou une partie du corps sous la charge. Signaler et interdire l'accès à la zone située sous la charge.
- En cas d'utilisation simultanée de plusieurs appareils pour soulever une charge, l'opérateur devra s'assurer, avant toute manœuvre, que la charge totale à manipuler est répartie de façon égale entre tous les appareils et que chaque appareil n'est pas soumis à une charge supérieure à sa Charge Maximale d'Utilisation (CMU). TRACTEL®

exclut toute responsabilité pour le cas où l'appareil TRACTEL® serait utilisé en combinaison avec d'autres appareils de levage.

20. Toute modification de l'appareil hors du contrôle de TRACTEL® ou suppression de pièce en faisant partie exonèrent TRACTEL® de sa responsabilité.
21. Toute opération de montage ou de démontage de cet appareil non décrite dans cette notice, ou toute réparation effectuée hors du contrôle de TRACTEL® exonèrent TRACTEL® de sa responsabilité, spécialement en cas de remplacement de pièces d'origine par des pièces d'une autre provenance.
22. Le contrôle permanent du bon état apparent de l'appareil et son bon entretien font partie des mesures nécessaires à sa sécurité d'emploi. Suivant la nature de l'environnement, surveiller l'absence de corrosion.
23. L'appareil doit être vérifié périodiquement par un réparateur agréé TRACTEL® comme indiqué dans cette notice.
24. Quand l'appareil n'est pas utilisé, il doit être placé hors d'atteinte de personnes non autorisées à l'utiliser.
25. En cas d'arrêt définitif d'utilisation, mettre l'appareil au rebut dans des conditions interdisant son utilisation. Respecter la réglementation sur la protection de l'environnement.
26. Les produits répondent aux exigences de la norme européenne EN 1494.
27. Ne faites jamais fonctionner le vérin dans des conditions sévères, par ex. climats extrêmes, congélation, champs magnétiques puissants, environnement hautement corrosif.
28. La durée de vie du cric peut être de 20 ans s'il est utilisé conformément à ce manuel d'utilisation et s'il est inspecté et entretenu chaque année.
29. Soyez attentif à la manipulation de charges dont la nature pourrait conduire à une situation dangereuse, par exemple : métal en fusion, acides, matériaux radiants, charges particulièrement fragiles, risque de déversement d'huile, risques survenant lors du démantèlement.
30. Faites attention à l'effet du vent sur la charge pendant et après l'utilisation.
31. Le produit ne doit pas entrer en contact direct avec des denrées alimentaires.
32. Le produit n'est pas autorisé à être utilisé sur des navires en mer.
33. Aucune modification ne doit être apportée à ce produit.

1. Présentation et Description de l'appareil

Le cric modèle BT est un vérin mécanique manuel à crémaillère.

2. Instructions D'emploi

Le mouvement du cric, en montée ou en descente, est obtenu en faisant tourner la manivelle.

En montée (respectivement en descente), placer le levier rep. 1 fig. 7 en position « UP » (respectivement en position « DN ») et tourner la manivelle dans le sens horaire (respectivement dans le sens anti-horaire) en va-et-vient ou en faisant des tours complets.

Levier rep. 1 fig. 7 placé en position « FREE », la rotation de la manivelle dans l'un ou l'autre sens n'est suivi d'aucun effet sur le mouvement de la charge.

100% de la C.M.U. peut être appliquée sur la tête ou sur le pied du cric (fig. 1).

L'opération de montée peut être interrompue dans n'importe quelle position de la manivelle sans que la charge subisse de mouvements incontrôlés.

Pour garantir l'efficacité du système de freinage ne pas introduire de lubrifiant au niveau de l'axe de la manivelle.

3. Opérations Interdites

- a) Éviter les surcharges et contrôler que la charge n'exécède jamais la charge maximale d'utilisation indiquée sur la plaque.
- b) Ne jamais travailler sous une charge levée par un cric (fig. 5).
- c) Ne jamais heurter ou donner des chocs violents sur la charge soulevée par le cric (fig. 6).
- d) Ne jamais soulever une charge avec le cric en position inclinée (fig. 2).
- e) S'assurer qu'à la base du cric, le sol soit suffisamment ferme pour supporter la charge. Dans le cas contraire, il faut consolider l'appui. Tout montage nécessitant de telle intervention doit être contrôlé par un technicien compétent (fig. 3).
- f) Ne jamais utiliser le cric pour soulever des charges qui pourraient se déformer ou dont les différentes parties ne seraient pas fixées solidement entre elles (fig. 4).
- g) Ne jamais utiliser un cric rouillé ou présentant des déformations.

- h) Ne jamais laisser la charge soulevée sans surveillance.
- i) Durant les opérations de montée ou de descente, faire très attention de se tenir hors de portée d'une éventuelle chute de la charge.

4. Vérifications avant Utilisation

- a) S'assurer que la charge à soulever ou à déplacer ne dépasse pas la capacité maximale d'utilisation du cric.
- b) Vérifier qu'aucune partie du cric ne soit corrodée, déformée ou cassée. Éliminer tout cric présentant de tels défauts.
- c) Vérifier, sans charge, que la manivelle tourne régulièrement et sans point dur, durant toute la course du cric.

5. Entretien

- a) Faire vérifier, au moins une fois par an, l'état du cric et de sa partie mécanique par un réparateur agréé TRACTEL®.
- b) La vérification doit être effectuée plus souvent en cas d'utilisation intensive ou en cas d'utilisation en atmosphère particulièrement poussiéreuse ou chimiquement agressive.
- c) S'assurer du bon graissage de la crémaillère et du guide coulissant. Utiliser une graisse type TOTAL Multi EP1 ou Molydal Multi TP grade 1.
- d) Ne jamais introduire de lubrifiant, graisse ou huile ou aérosol, dans le carter de l'axe de la manivelle, qui pourrait rendre inefficace le frein.
- e) En cas de doute de l'état de conservation et l'efficacité de l'appareil, contacter votre revendeur ou un réparateur agréé TRACTEL®.

6. Vérifications Réglementaires

Toute entreprise confiant un appareil cric top à un personnel salarié ou assimilé doit appliquer la réglementation du travail concernant la sécurité.

En France, ces appareils doivent, dans ce cas, recevoir une vérification initiale avant mise en service et des vérifications périodiques (arrêté du 1er mars 2004).

7. Procédure D'urgence en Cas D'incident

En cas de blocage ou de tout autre dysfonctionnement de l'appareil, arrêter immédiatement la manoeuvre sans tenter d'autres actions et faire appel au personnel qualifié nécessaire pour retirer la charge et intervenir sur l'appareil. Établir immédiatement un périmètre

de sécurité autour de l'appareil et directement sous la charge pour empêcher l'accès à toute personne non autorisée. Retournez l'unité à un agent de réparation agréé par TRACTEL®.

8. Marquage

Une plaque du fabricant est rivetée sur chaque appareil et comprend les informations suivantes:

- No. 1 : Type d'appareil
- No. 2 : Charge maximale d'utilisation en t
- No. 3 : Numéro de série
- No. 4 : Année de fabrication
- No. 5 : Marquage CE
- No. 6 : Coordonnées du fabricant
- No. 7 : Lire ces instructions avant d'utiliser cet appareil
- No. 8 : Marquage UKCA
- No. 9 : Désignation de l'appareil
- No. 10 : Référence normalisée

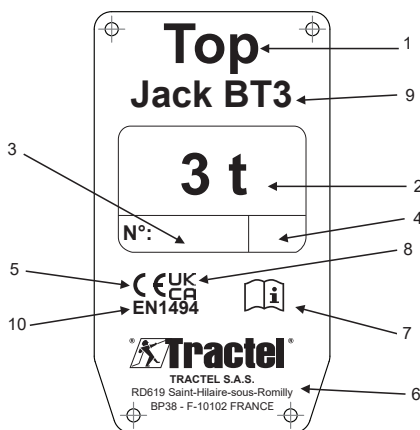

Inhalt

Allgemeine Warnhinweise	9
1. Präsentation und Beschreibung des Geräts.....	10
2. Gebrauchsanleitung	10
3. Anwendungsverbote.....	10
4. Prüfungen vor der Benutzung	11
5. Wartung.....	11
6. Vorschriftsmäßige Prüfungen	11
7. Verfahren für den notfal.....	11
8. Markering	11

Allgemeine Warnhinweise

1. Vor der Installation und Benutzung dieses Gerätes müssen Sie zur Gewährleistung der Betriebssicherheit und einer optimalen Effizienz der Ausrüstung unbedingt die vorliegende Anleitung zur Kenntnis nehmen und die darin enthaltenen Vorschriften einhalten. Ein Exemplar dieser Anleitung muss allen Benutzern zur Verfügung gestellt werden. Auf Anfrage sind zusätzliche Exemplare erhältlich.
2. Benutzen Sie das Gerät nicht, wenn eines der am Ende dieser Anleitung aufgeführten am Gerät befestigten Schilder oder deren Beschriftung fehlt oder nicht lesbar ist. Bei Kennzeichnung durch Schilder sind auf Anfrage identische Schilder erhältlich. Diese müssen vor dem weiteren Betrieb des Gerätes angebracht werden.
3. Stellen Sie sicher, dass alle Personen, die Sie mit der Benutzung des Gerätes beauftragen, mit dessen Handhabung vertraut und in der Lage sind, die für den geplanten Einsatz geltenden Sicherheitsvorschriften einzuhalten. Die vorliegende Anleitung muss ihnen zur Verfügung gestellt werden.
4. Bei gewerblicher Nutzung muss das Gerät einer Person anvertraut werden, die die geltenden Vorschriften kennt und über die notwendige Autorität verfügt, um deren Einhaltung sicherzustellen, wenn sie das Gerät nicht selbst benutzt.
5. Die Anbringung und Inbetriebnahme des Gerätes muss unter Bedingungen erfolgen, die die Sicherheit des Installateurs gemäß den für seine Kategorie geltenden Vorschriften garantieren.
6. Die Handhabung des Gerätes muss in Übereinstimmung mit den für die Installation, Benutzung, Wartung und Prüfung von Materialhebezeugen geltenden Vorschriften und Sicherheitsnormen erfolgen.
7. TRACTEL® lehnt jede Haftung für die Benutzung des Gerätes in einer nicht in dieser Anleitung beschriebenen Montagekonfiguration ab.
8. Vor jeder Benutzung des Gerätes müssen Sie sicherstellen, dass das Gerät sowie die damit verwendeten Zubehörteile sichtbar in einwandfreiem Zustand sind.
9. Jeder, der das Gerät zum ersten Mal benutzt, muss vor dem Anlegen der Last risikofrei bei einer geringen Hubhöhe sicherstellen, dass er die sichere und effiziente Handhabung völlig verstanden hat.
10. Das Gerät darf nie für andere als die in dieser Anleitung beschriebenen Arbeiten verwendet werden. Es darf nie für Lasten benutzt werden, die die auf dem Gerät angegebene Tragfähigkeit übersteigen. Es darf nicht in explosionsgefährdeter Umgebung eingesetzt werden.
11. Vor jeder Benutzung des Gerätes muss der Bediener sicherstellen, dass kein Hindernis insbesondere am Boden und über der Last das Heben der Last behindern kann. Der Bediener muss die Last beim Heben ständig im Auge behalten.
12. Vor dem Heben der Last muss der Bediener sicherstellen, dass sie sich in einem stabilen Gleichgewicht befindet und gleichmäßig auf dem Gerät verteilt ist. Der Bediener muss außerdem sicherstellen, dass die einzelnen Elemente, aus denen die zu hebende Last besteht, fest miteinander verbunden sind.
13. Vor dem Heben der Last muss der Bediener sicherstellen, dass sie nicht Gefahr läuft, von dem Gerät zu gleiten oder zu rutschen, auf dem sie sich befindet.
14. Das Gerät muss auf einer völlig horizontalen, steifen, stabilen und glatten Tragstruktur mit einer ausreichenden Tragfähigkeit stehen, um das Heben der Last in aller Sicherheit zu gewährleisten.
15. Die Benutzung dieses Gerätes zum Heben von Personen ist streng verboten.
16. Dieses Gerät darf nicht zum Heben einer Last verwendet werden, die Gefahr läuft, sich zu bewegen oder ein Ungleichgewicht zu verursachen.
17. Dieses Gerät ist für einen manuellen Einsatz vorgesehen und darf niemals mit einem Motor ausgestattet werden.
18. Der Aufenthalt einer Person oder eines Körperteils unter der Last ist unbedingt zu vermeiden. Der Bereich unter der Last muss gekennzeichnet und abgesperrt werden.
19. Bei der gleichzeitigen Benutzung mehrerer Geräte zum Heben einer Last muss der Bediener vor allen Arbeiten sicherstellen, dass die zu hebende Gesamtlast gleichmäßig zwischen allen Geräten verteilt ist und dass keines der Geräte einer Last über seiner Tragfähigkeit (WLL) ausgesetzt ist.

TRACTEL® lehnt bei Benutzung des TRACTEL®-Gerätes in Verbindung mit anderen Hebezeugen jede Haftung ab.

20. Jede Änderung des Gerätes außerhalb der Kontrolle von TRACTEL® und jedes Entfernen eines Bauteils befreit die Firma TRACTEL® von ihrer Haftung.
21. Jede nicht in dieser Anleitung beschriebene Montage oder Demontage des Gerätes bzw. jede Reparatur außerhalb der Kontrolle von TRACTEL® befreit die Firma TRACTEL® von ihrer Haftung, insbesondere beim Ersatz von Originalteilen durch Teile anderer Herkunft.
22. Die ständige Prüfung des einwandfreien Gerätezustands und die ordnungsgemäße Wartung sind zur Gewährleistung der Betriebssicherheit unbedingt erforderlich. Je nach Witterungsverhältnissen auf Korrosion prüfen.
23. Das Gerät muss regelmäßig von einem von TRACTEL® zugelassenen Sachkundigen gemäß dieser Anleitung geprüft werden.
24. Wenn das Gerät nicht benutzt wird, muss es von unbefugten Personen ferngehalten werden.
25. Bei einer endgültigen Außerbetriebnahme muss das Gerät so ausgemustert werden, dass seine Benutzung unmöglich ist. Die Umweltschutzvorschriften beachten.
26. Die Produkte erfüllen die Anforderungen der Europäischen Norm EN1494.
27. Betreiben Sie den mechanischen Heber niemals unter erschwerten Bedingungen, z.B. bei extremen Klimabedingungen wie z.B. sehr niedrigen Temperaturen, Magnetfeldern oder in stark korrosiver Umgebung.
28. Die Lebensdauer des mechanischen Hebers kann 20 Jahre betragen, wenn er gemäß dieser Bedienungsanleitung verwendet und jährlich geprüft und gewartet wird.
29. Seien Sie vorsichtig bei der Handhabung von Lasten, deren Beschaffenheit zu einer gefährlichen Situation führen könnte, z.B. geschmolzenes Metall, Säuren, strahlende Materialien, besonders spröde Lasten, Hinweis auf auslaufendes Öl und Gefahren, die bei der Stilllegung auftreten.
30. Achten Sie bei Benutzung oder Stillstand auf Windeinfluss.
31. Das Produkt darf nicht in direkten Kontakt mit Lebensmitteln kommen.
32. Das Produkt darf nicht auf Seeschiffen (offshore) betrieben werden.
33. An diesem Produkt dürfen keine Änderungen vorgenommen werden.

1. Präsentation und Beschreibung des Geräts

Die Winde Modell BT ist eine Zahnstangenwinde mit Handkurbel.

2. Gebrauchsanleitung

Die Auf- und Abbewegung der Winde wird durch das Drehen der Kurbel erreicht.

Beim Heben (bzw. beim Senken) den Hebel Pos. 1 Abb. 7 auf Position „UP“ (bzw. auf Position „DN“) stellen und die Kurbel im Uhrzeigersinn (bzw. gegen den Uhrzeigersinn) durch Hin- und Herbewegung oder vollständige Rotation drehen.

Wenn Hebel Pos. 1 Abb. 7 sich auf Position „FREE“ befindet, wirkt sich die Drehung der Kurbel in die eine oder andere Richtung in keiner Weise auf die Bewegung der Last aus.

100% der Tragfähigkeit kann auf den Kopf oder Fuß der Winde angewendet werden (Abb. 1).

Die Kurbelbewegung kann in jeder beliebigen Position unterbrochen werden, ohne dass die Last unkontrollierte Bewegungen vollzieht.

Um den einwandfreien Betrieb des Bremsmechanismus zu gewährleisten darf kein Schmiermittel im Bereich der Kurbelachse eingefüllt werden.

3. Anwendungsverbote

- Jede Überlast vermeiden und sicherstellen, dass die Last niemals die auf dem Typenschild angegebene Tragfähigkeit überschreitet.
- Niemals unter einer von einer Winde gehobenen Last arbeiten (Abb. 5).
- Niemals gegen die von einer Winde gehobene Last stoßen oder schlagen (Abb. 6).
- Niemals eine Last mit einer schräg stehenden Winde anheben (Abb. 2).
- Sicherstellen, dass der Untergrund an der Fußplatte der Winde fest genug zum Tragen der Last ist. Anderenfalls muss der Untergrund verfestigt werden. Jede in diesem Zusammenhang durchgeführte Konstruktion muss von einem kompetenten Techniker geprüft werden (Abb. 3).
- Die Winde niemals zum Heben von Lasten verwenden, die sich verformen können oder deren Teile nicht fest miteinander verbunden sind (Abb. 4).
- Niemals eine verrostete oder verformte Winde verwenden.

- h) Die gehobene Last niemals unbeaufsichtigt lassen.
- i) Beim Heben oder Senken unbedingt darauf achten, dass der Benutzer stets außerhalb der Reichweite der möglicherweise herunterfallenden Last ist.

4. Prüfungen vor der Benutzung

- a) Sicherstellen, dass die zu hebende oder zu bewegendende Last nicht die maximale Tragfähigkeit der Winde übersteigt.
- b) Sicherstellen, dass kein Teil der Winde korrodiert, verformt oder beschädigt ist. Jede Winde ausmustern, die solche Schäden aufweist.
- c) Ohne Last prüfen, dass sich die Kurbel auf dem gesamten Hubweg der Winde gleichmäßig und ruckfrei drehen lässt.

5. Wartung

- a) Den Zustand der Winde und ihrer Mechanik wenigstens einmal jährlich von einem zugelassenen TRACTEL®-Reparateur prüfen lassen.
- b) Die Prüfung muss bei intensiver Benutzung oder bei Benutzung in besonders staubiger oder chemisch aggressiver Atmosphäre häufiger erfolgen.
- c) Die einwandfreie Schmierung von Zahnstange und Gleitführung sicherstellen. Ein Schmierfett vom Typ TOTAL Multi EP1 oder Molydal Multi TP grade 1 verwenden.
- d) Niemals Schmiermittel (Fett, Öl oder Aerosol) in das Gehäuse der Kurbelachse einfüllen, dies könnte die Bremse unwirksam machen.
- e) Wenden Sie sich bei Zweifeln hinsichtlich des Zustands und der Funktionsfähigkeit des Geräts an Ihren Vertragshändler oder zugelassenen TRACTEL®-Reparateur.

6. Vorschriftsmässige Prüfungen

Jedes Unternehmen, das einen CRIC TOP-Seilzug einer angestellten oder gleichgestellten Person anvertraut, muss die geltenden Arbeitsschutzbestimmungen einhalten.

7. Verfahren für den Notfall

Bei einer Blockierung oder anderen Funktionsstörungen des Gerätes die Betätigung sofort einstellen, ohne weitere Versuche zu unternehmen, und einen Sachkundigen heranziehen, der die Last abnimmt und sich um das Gerät kümmert. Unbedingt einen Sicherheitsbereich um das Gerät herum und senkrecht unter der Last einrichten, um den Zutritt unbefugter Personen zu verhindern. Das Gerät an einen von TRACTEL® autorisierten Sachkundigen schicken.

8. Produktkennzeichnung

Ein Herstellerkennzeichen mit folgenden Daten ist an jede Einheit genietet:

- Nr. 1: Gerätetyp
- Nr. 2: Zulässige Tragfähigkeit in t
- Nr. 3: Seriennr.
- Nr. 4: Herstellungsjahr
- Nr. 5: EC-Produktkennzeichnung
- Nr. 6: Kontaktinformationen des Herstellers
- Nr. 7: Diese Anweisungen vor Gebrauch dieses Geräts lesen
- Nr. 8: UKCA-Produktkennzeichnung
- Nr. 9: Maschinenbezeichnung
- Nr. 10: Standardreferenz

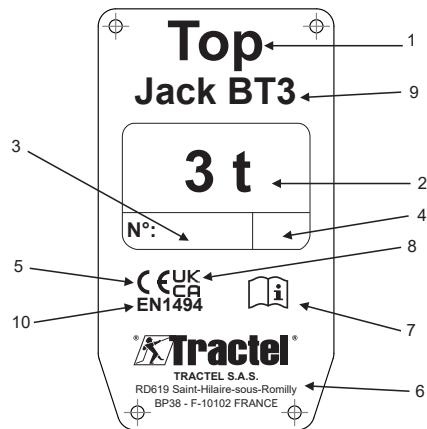

Inhoudsopgave

Algemene waarschuwingen	12
1. Beschrijving van het apparaat	13
2. Gebruiksaanwijzing	13
3. Veiligheidsvoorschriften.....	13
4. Controles voor gebruik	14
5. Onderhoud	14
6. Verplichte controles	14
7. Noodprocedure in geval van een ongeval.....	14
8. Markering	14

Algemene Waarschuwingen

- Voor de gebruiksveiligheid en de doeltreffendheid van het toestel, is het nodig kennis te nemen van deze handleiding en zich te houden aan de voorschriften ervan. Een exemplaar moet ter beschikking van alle gebruikers gesteld worden. Extra exemplaren zijn op aanvraag te verkrijgen.
- Gebruik dit toestel niet als één van de platen, bevestigd op het toestel of één van de markeringen ervan, niet meer aanwezig is of onleesbaar is zoals aangegeven aan het einde van deze handleiding. Als het gaat om markeringen op platen, dan kunnen identieke platen op aanvraag verkregen worden. Bevestig deze platen voordat men het toestel opnieuw gebruikt.
- Zorg ervoor dat de persoon aan wie u het gebruik van dit toestel toevertrouwt de werking ervan kent en in staat is de veiligheidseisen over het gebruik van het toestel toe te passen. De handleiding moet ter beschikking van deze persoon gesteld worden.
- Voor professioneel gebruik, moet dit toestel onder de verantwoordelijkheid van een bevoegde persoon geplaatst worden die de van toepassing zijnde reglementering kent en deze kan aanwenden als hij niet de gebruiker is.
- Het opstellen en het inbedrijfstellen van dit toestel moet uitgevoerd worden onder omstandigheden die de veiligheid van de installateur garanderen, conform de van kracht zijnde reglementering.
- De inbedrijfstelling van dit toestel moet conform de van toepassing zijnde reglementering en veiligheidsnormen betreffende de installatie, het gebruik, het onderhoud en de controle van toestellen voor het hijsen van materialen uitgevoerd worden.
- TRACTEL® wijst alle verantwoordelijk af voor het bedrijf van dit toestel in een configuratie die niet in deze handleiding beschreven is.
- Controleer, vóór elk gebruik van het toestel, of het in goede bedrijfsstaat verkeert, samen met de gebruikte accessoires.
- De persoon die het toestel voor de eerste keer gebruikt, moet risicoloos en voordat men een last aanbrengt, zelfs op lage hijs hoogte, nagaan of hij alle voorwaarden voor het veilig gebruik ervan begrijpt en kan toepassen.
- Dit toestel mag nooit gebruikt worden voor andere doeleinden dan deze beschreven in deze handleiding. Het mag nooit gebruikt worden voor een zwaardere last dan de maximale gebruikslast, aangegeven op het toestel. Het mag zeker niet gebruikt worden in een explosieve omgeving.
- Vóór elk gebruik van dit toestel, moet de gebruiker ervoor zorgen dat geen enkel obstakel op de grond en boven de last, het hijsen van deze last kan hinderen. De gebruiker moet de last constant in zicht houden tijdens het hijsen ervan.
- Voordat men de last gaat hijsen, moet de operator controleren of de last evenwichtig en stabiel verdeeld is over het toestel. De operator moet er bovendien voor zorgen dat de verschillende onderdelen van de last stevig onderling vastgekoppeld zijn.
- Voordat men de last gaat hijsen, moet de operator ervoor zorgen dat de last niet kan glijden of afschuiven op het toestel waarop het geplaatst gaat worden.
- Het toestel moet op een absoluut horizontale, stevige, stabiele, vlakke en voldoende weerstand biedende plaats staan om het veilig hijsen van de lasten te garanderen.
- Het gebruik van dit toestel voor het hijsen van personen is strikt verboden.
- Dit toestel mag niet gebruikt worden voor het hijsen van een last die eventueel kan bewegen of die uit evenwicht kan geraken.
- Dit toestel is voorzien voor een handmatig gebruik en mag niet met gemotoriseerd worden.
- Plaats nooit een persoon of een lichaamsdeel onder de last. Geef de werkzone aan en verbied toegang tot de zone onder de last.
- Bij gebruik in combinatie met andere hijs toestellen, moet de gebruiker vóór het hijsen van de last ervoor zorgen dat de te manipuleren last egaal verdeeld is tussen alle toestellen en dat alle toestellen geen zwaardere last hebben dan de Maximale Gebruikslast. TRACTEL® wijst alle verantwoordelijkheid af als het TRACTEL® toestel gebruikt werd in combinatie met andere hijs toestellen.
- Alle wijzigingen die buiten de controle van TRACTEL® uitgevoerd werden of het verwijderen van een onderdeel dat deel uitmaakt van

het toestel stellen TRACTEL® vrij van haar verantwoordelijkheid.

21. Montage of demontagewerken, aangebracht op dit toestel, niet beschreven in deze handleiding of reparaties, uitgevoerd buiten de controle van TRACTEL® stellen TRACTEL® vrij van haar verantwoordelijkheid, in het bijzonder bij de vervanging door elementen van andere oorsprong.
22. De permanente controle van de goede staat van het toestel en het correcte onderhoud maken deel uit van de veiligheidsvoorwaarden en de gebruiksveiligheid. Controleer op afwezigheid van corrosie, vooral in functie van de natuur van de omgeving.
23. Het toestel moet periodisch door een door TRACTEL® bevoegd erkende hersteller gecontroleerd worden, zoals aangegeven in deze handleiding.
24. Als het toestel niet gebruikt wordt, moet het buiten bereik van niet bevoegde personen opgeruimd worden.
25. Bij definitieve gebruiksstop van het toestel, moet het weggevoerd worden zodat het gebruik ervan onmogelijk is. Respecteer de reglementering voor de milieubeveiliging.
26. De producten voldoen aan de eisen van de Europese norm EN 1494.
27. Gebruik de dommekracht nooit onder zware omstandigheden, bijv. extreem klimaat, vorst, sterke magnetische velden, sterk corrosieve omgeving.
28. De levensduur van de dommekracht kan 20 jaar zijn indien deze wordt gebruikt volgens deze handleiding en jaarlijks wordt geïnspecteerd en onderhouden.
29. Wees voorzichtig met het hanteren van lasten waarvan de aard tot gevaarlijke situaties kan leiden, bijv. gesmolten metaal, zuren, straling afgevend materialen, zeer broze lasten, gevaar voor morsen van olie, gevaren die zich voordoen bij het buiten bedrijf stellen.
30. Wees voorzichtig met het effect van de wind op de last in en buiten gebruik.
31. Het product mag niet rechtstreeks in aanraking komen met levensmiddelen.
32. Het product mag niet worden gebruikt op zeeschepen.
33. Er mogen geen wijzigingen aan dit product worden aangebracht.

1. Beschrijving van het Apparaat

De dommekracht model BT is een mechanische vijzel met tandheugel die handmatig bediend moet worden.

2. Bediening

U kunt de dommekracht omhoog of omlaag bewegen door aan de zwengel te draaien.

Bij het hijsen (en respectievelijk dalen), plaats het hendel tek. 1 fig. 7 in positie "UP" (en respectievelijk in positie "DN") en draai het wiel rechtsom (en respectievelijk linksom) al schommelend of maak een volledige draai.

Als hendel tek. 1 fig. 7 in positie "FREE" staat, heeft het draaien van het wiel naar rechts of links geen enkele invloed op de beweging van de last.

100% van de Maximale Bedrijfslast kan aangebracht worden op de kop of op de voet van de krik (fig. 1).

U kunt het omhoog bewegen van de dommekracht onderbreken in alle posities van de zwengel zonder dat dit met een ruk gepaard gaat.

Om ervoor te zorgen dat het remsysteem goed blijft werken, mag er geen smeermiddel worden aangebracht op de as van de zwengel.

3. Veiligheidsvoorschriften

- a) Vermijd overlast en controleer of de last niet zwaarder is dan de maximale gebruikslast, aangegeven op de plaat.
- b) Werk nooit onder een last die door een dommekracht omhoog wordt gehesen (fig. 5)
- c) Stoot nooit tegen of sla nooit op de last op de dommekracht (fig. 6).
- d) Hef nooit een last met de dommekracht als deze schuin staat (fig. 2).
- e) Let erop dat de ondergrond van de dommekracht, de grond, stevig genoeg is om de last te kunnen dragen. Is de ondergrond niet stevig genoeg, leg er dan een versterking onder. Dit moet altijd worden gedaan door een bevoegde technicus (fig. 3).
- f) Gebruik de dommekracht nooit voor het omhoogbrengen van lasten die zouden kunnen vervormen of waarvan de verschillende onderdelen niet stevig aan elkaar vast zitten (fig. 4).
- g) Gebruik nooit een verroeste dommekracht of een dommekracht die vervormd is.
- h) Laat de omhooggebrachte last nooit onbeheerd achter.
- i) Blijf bij het omhoog of omlaag bewegen van lasten op enige afstand voor het geval de last valt.

4. Controles voor Gebruik

- Controleer of de last die opgehesen of verplaatst moet worden niet de maximale capaciteit van de dommekracht overschrijdt.
- Controleer of geen enkel deel van de dommekracht is verroest, beschadigd of gebroken. Gebruik geen dommekracht met dergelijke gebreken.
- Controleer zonder last of de zwenkel bij het gebruiken van de dommekracht gelijkmatig en soepel draait.

5. Onderhoud

- Laat ten minste een keer per jaar de dommekracht en het mechanische gedeelte controleren door een door TRACTEL® erkende reparateur.
- Voer deze controle vaker uit bij intensief gebruik of bij gebruik in een uiterst stoffige omgeving of in een omgeving waarin gewerkt wordt met bijtende stoffen.
- Controleer of de tand-heugel en de geleider goed gesmeerd zijn. Gebruik een smeermiddel van het type TOTAL Multi EP1 of Molydal Multi TP grade 1.
- Breng nooit een smeermiddel, vet, olie of spray aan in de behuizing van de as van de zwenkel. Dit kan negatieve gevolgen hebben voor de remmen.
- Neem bij twijfel over de staat en de werking van het apparaat contact op met uw leverancier of met een door TRACTEL® erkende reparateur.

6. Verplichte Controles

Ondernemingen die de Top toevertrouwen aan een werknemer of aan een persoon met een gelijkwaardige status, moeten de regels op het gebied van arbeidsomstandigheden en veiligheid in acht nemen.

7. Noodprocedure in Geval van een Incident

Zet in geval van een blokkering of een andere storing van het toestel de bediening onmiddellijk stop zonder verdere handelingen te verrichten en schakel het nodige gekwalificeerde personeel in om de last te verwijderen en in te grijpen in het toestel. Zet onmiddellijk een veiligheidszone af rond het toestel en direct onder de last om toegang door onbevoegden te voorkomen. Breng het toestel terug naar een door TRACTEL® erkend reparatiebedrijf.

8. Markering

Op elk toestel is een plaatje van de fabrikant vastgeklonken dat de volgende informatie bevat:

- Nr. 1: Type apparaat
- Nr. 2: Werkklimiet in t
- Nr. 3: Serienr.
- Nr. 4: Productiejaar
- Nr. 5: EC-markering
- Nr. 6: Contactgegevens van de fabrikant
- Nr. 7: Lees deze instructies voordat u dit apparaat gebruikt
- Nr. 8: UKCA-markering
- Nr. 9: Benaming van de machine
- Nr. 10: Standaardreferentie

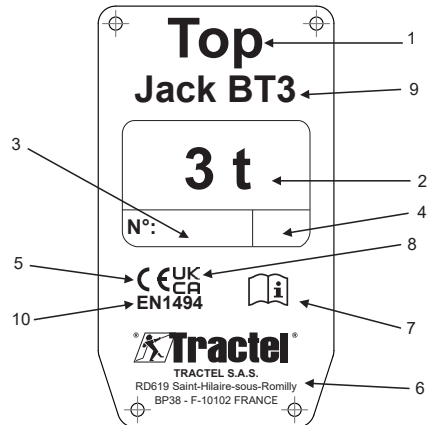



This machinery fulfils all the relevant provisions of the Supply of Machinery (Safety) Regulations 2008 (SI 2008/1597) as amended (SI 2011/1042, SI 2011/2157, SI 2019/696)

M. Nicolas EMERY

Managing Director TSAS, duly authorised
Romilly-sur-Seine, 25.02.2021

Manufacturer

Tractel S.A.S.
RD 619, Saint-Hilaire-sous-Romilly
F – 10102 Romilly-sur-Seine
Tel +33 (0) 325 21 07 00 /Fax +33 (0) 325 21 07 11
info.tsas@tractel.com

Authorised to compile the technical file

Tractel UK Ltd
Old Lane Halfway
UK – S20 3GA Sheffield
Tel +44 (0) 114 248 22 66
sales.uk@tractel.com



EN

DECLARATION OF CONFORMITY

FR

DECLARATION DE CONFORMITE

ES

DECLARACIÓN DE CONFORMIDAD

IT

DICHIARAZIONE DI CONFORMITÀ

DE

KONFORMITÄTSEERKLÄRUNG

NL

CONFORMITEITSVERKLARING

PT

DECLARAÇÃO DE CONFORMIDADE

DK

OVERENSSTEMMELSESERKLÆRING

FI

VASTAAVUUSVAKUUTUS

NO

SAMSVARERKLÆRING

SE

FÖRSÄKRAN OM

GR

ÖVERENSSTÄMMELSE

PL

ΔΗΛΩΣΗ ΣΥΜΜΟΡΦΩΣΗΣ

RU

DEKLARACJA ZGODNOŚCI

HU

СЕРТИФИКАТ СООТВЕТСТВИЯ

CZ

MEGFELELŐSÉGI NYILATKOZAT

BG

PROHLÁ-ENÍ O SHODU

RO

ДЕКЛАРАЦИЯ ЗА СЪОТВЕТСТВИЕ

SK

DECLARATIE DE CONFORMITATE

SI

VYHLÁSENIE O ZHODE

IZJAVA O USTREZNOSTI

**TRACTEL S.A.S.**

RD 619, Saint-Hilaire-sous-Romilly, F-
10102 ROMILLY-SUR-SEINE
T : 33 3 25 21 07 00



represented by / représentée par / representado por / rappresentato da / vertreten durch / vertegenwoordigd door / representada por / repræsenteret af / edustajana / representert ved / företräds av / εκπροσωπούμενη απfi / reprezentowany przez / в лице / képviselő / zastoupená / представител / reprezentat de catre / zastúpená / ki ga predstavlja

M. Nicolas EMERY

TRACTEL S.A.S.
RD 619, Saint-Hilaire-sous-Romilly,
F-10102 ROMILLY-SUR-SEINE

General manager / Directeur Général / gerente general / Direttore generale / Generaldirektor / Algemeen manager / Director Geral / Daglig leder / Toimitusjohtaja / Daglig leder / VD / Γενικός διευθυντής / Główny menadżer / Главный управляющий / Vezérigazgató / Generální ředitel / Управител / Manager general / Generalny riaditel / Generalni direktor

Also responsible for technical documentation / Aussi responsable de la documentation technique / También responsable de la documentación técnica / Responsabile anche della documentazione tecnica / Auch verantwortlich für die technische Dokumentation / Tevens verantwoordelijk voor technische documentatie / Também responsável pela documentação técnica / Også ansvarlig for tekniskdokumentation / Vastaa myös teknisestä dokumentaatiosta / Også ansvarlig for teknisk dokumentasjon / Ansvarar också för teknisk dokumentation / Επίσης υπεύθυνος για την τεχνική τεκμηρίωση / Odpowiada również za dokumentację techniczną / Также отвечает за техническую документацию / Felelős a műszaki dokumentációért is / Zodpovedá také za technickou dokumentaci / Отговаря и за техническата документация / De asemenea, responsabil pentru documentația tehnică / Zodpovedá aj za technickú dokumentáciu / Odgovorna tudi za tehnično dokumentacijo

Saint Hilaire sous Romilly
Le 25/02/2021



E N	CERTIFIES THAT: The equipment designated opposite is compliant with the technical safety rules applicable on the initial date of marketing in the EUROPEAN UNION by the manufacturer. MEASURES APPLIED: See below	S E	INTYGAR ATT: utrustningen som avses på motstående sida överensstämmer med de tekniska säkerhetsregler som är tillämpliga när produkten släpps på Europeiska unionens marknad. GÄLLANDE BESTÄMMELSER: Se ovan
F R	CERTIFIE QUE : L'équipement désigné ci-contre est conforme aux règles techniques de sécurité qui lui sont applicables à la date de mise sur le marché de l'UNION EUROPÉENNE par le fabricant. DISPOSITIONS APPLIQUÉES : Voir ci-dessous	G R	ΒΕΒΑΙΩΝΕΙ ΟΤΙ: Ο εξοπλισμός που αναφέρεται δίπλα είναι σύμφωνος προς τους τεχνικούς κανόνες ασφαλείας που ισχύουν κατά την ημερομηνία διάθεσής του στην αγορά της ΕΥΡΩΠΑΪΚΗΣ ΕΝΩΣΗΣ από τον κατασκευαστή. ΙΣΧΥΟΥΣΕΣ ΔΙΑΤΑΞΕΙΣ: Βλέπε παρακάτω
E S	CERTIFICA QUE: El equipo designado al lado es conforme con las reglas técnicas de seguridad que le son aplicables en la fecha de comercialización de la UNIÓN EUROPEA por el fabricante. DISPOSICIONES APLICADAS: Ver abajo	P L	ZASWIADCZA, ŻE: Sprzęt określony na odwrocie odpowiada technicznym regułom bezpieczeństwa stosującym się do niego w dniu wprowadzenia przez producenta na rynek UNII EUROPEJSKIEJ. STOSOWANE PRZEPISY: Patrz niżej
I T	CERTIFICA CHE: L'equipaggiamento designato a fianco è conforme alle regole tecniche di sicurezza ad esso applicabili alla data di messa, dal costruttore, sul mercato dell'UNIONE EUROPEA. DISPOSIZIONI APPLICABILI: Vedi soprastante	R U	УДОСТОВЕРЯЕТ СЛЕДУЮЩЕЕ: названное оборудование соответствует применимым к нему техническим правилам безопасности, действующим на момент его выпуска производителем на рынок ЕВРОПЕЙСКОГО СОЮЗА. ПРИМЕНИМЫЕ ПОЛОЖЕНИЯ: См. ниже
D E	ERKLÄRT, DASS: Die gegenüber bezeichnete Ausrüstung den technischen Sicherheitsbestimmungen entspricht, die zum Zeitpunkt des Inverkehrbringens in der EUROPÄISCHEN UNION durch den Hersteller für die Ausrüstung gelten. ANGEWENDETE VORSCHRIFTEN: Siehe unten	H U	TANÚSÍTJA, HOGY: a szemközt megnevezett felszerelés megfelel a gyártó által az EURÓPAI UNIÓBAN belüli forgalmazás megkezdésének időpontjában érvényben lévő vonatkozó műszaki biztonsági szabályoknak. ALKALMAZOTT RENDELKEZÉSEK : Lásd alább
N L	VERKLAART DAT: De in hieronder beschreven uitrusting conform de technische veiligheidsvoorschriften is die van toepassing zijn op de datum van de marktintroductie in de EUROPESE UNIE door de fabrikant. TOEGEPASTE SCHIKKINGEN: Zie hieronder	C Z	POTVRUJE, ŽE: Niže uvedené zařízení je v souladu s technickými pravidly bezpečnosti platnými ke dni jeho uvedení výrobcem na trh EVROPSKÉ UNIE. PLATNÁ USTANOVENÍ: VViz níže
P T	CERTIFICA QUE: O equipamento designado ao lado satisfaz as regras técnicas de segurança aplicáveis na data da introdução no mercado da UNIÃO EUROPEIA pelo fabricante. DISPOSIÇÕES APLICADAS: Ver abaixo	B G	УДОСОТВЕРЯВА, ЧЕ: описаното насреща съоръжение съответства на приложимите за него технически правила за безопасност към датата на пускането му на пазара на ЕВРОПЕЙСКИЯ СЪЮЗ от производителя. ПРИЛОЖИМИ РАЗПОРЕДБИ: Виж по-долу
D K	ERKLÄRER AT: Udstyret betegnet på modstående side er i overensstemmelse med de gældende tekniske sikkerhedsforskrifter på den dato, hvor fabrikanten har markedsført det i den EUROPÆISKE UNION. GÆLDENDE BESTEMMELSER: Se nedenfor	R O	CERTIFICĂ FAPTUL CĂ: Echipamentul menționat alături este conform normelor tehnice de securitate aplicabile la data lansării pe piața UNIunii EUROPENE de către producător. DISPOZIȚII APLICATE : A se vedea mai jos
F I	VAKUUTTAA, ETTÄ: laite, johon tässä asiakirjassa viitataan täyttää tekniset turvamääräykset sinä päivänä, jona valmistaja tuo tuotteen myyntiin Euroopan unionin markkinoille. SOVELLETTAVAT MÄÄRÄYKSET: Katso alta	S K	POTVRDUJE, ŽE: Nižšie uvedené zariadenie je v súlade s technickými pravidlami bezpečnosti platnými ku dňu jeho uvedenia výrobcem na trh EURÓPSKEJ UNIE. PLATNÉ USTANOVENIA: Pozrite nižšie
N O	SERTIFISERER AT: Det udstyret som omtales på motsatt side er i overensstemmelse med de tekniske sikkerhetsregler som gjelder på det tidspunktet som fabrikanten setter udstyret i drift på markedet i DEN EUROPÆISKE UNION. GJELDENDE NORMER: Se under	S I	POTRJUJE, DA: je opisana oprema skladna s tehničnimi pravili na področju varnosti, ki veljajo zanjo z dnem, ko jo proizvajalec pošlje na tržišče EVROPSKE UNIJE. VELJAVNA DOLOČILA: glej spodaj

DESIGNATION / DÉSIGNATION / DESIGNACIÓN / DESIGNAZIONE / BEZEICHNUNG/
BESCHRIJVING / DESIGNAÇÃO / BETEGNELSE / NIMITYS / BENEVNELSE /
BETECKNING / ΟΝΟΜΑΣΙΑ / NAZWA / НАИМЕНОВАНИЕ / MEGNEVEZÉS / NÁZEV /
НАИМЕНОВАНИЕ / DENUMIRE / NÁZOV / OPIS

Ratchet jack / Cric à crémaillère / Gato de cremallera / Cricco a cremagliera / Zahnstangenwinde
/ Tandstangkrik / Macaco de cremalheira / Tandstangsdonkraft / Hammاسpyörällä varustettu
tunkki / Mekanisk jekk / Mekanisk domkraft / Γρύλος με κασάνια / Dźwignik zębatkowy / Реечный
домкрат / Fogaslécés emelő / Hřebenový zdvihák / Крик със зъбна рейка / Cric cu cremalieră /
Hrebeňový zdvihák / Dvigalka z zobniškim prenosom

APPLICATION / APPLICATION / APLICACIÓN / APPLICAZIONE / ANWENDUNG /
TOEPASSING / APLICAÇÃO / ANVENDELSE / ΚΑΥΤΤΟ / BRUKSOMRÅDE / ANVÄNDNING /
ΕΦΑΡΜΓΗ / ZASTOSOWANIE / ПРИМЕНЕНИЕ / ALKALMAZÁSI TERÜLET / APLIKACE /
ПРИЛОЖЕНИЕ / DOMENIU DE APLICARE / APLIKÁCIA / UPORABA

Equipment hoisting / Levage de matériel / Elevación de material / Sollevamento di materiale /
Heben von Material / Hijsmateriaal / Elevação de material / Ophejsning af materiel /
Nostomateriaali / Heving av materiel / Lyft av materiel / Ανύψωση υλικών / Podnoszenie sprzętu
/ Подъем материалов / Anyagemelés / Zdvíhanie materiálu / Повдигане на товари / Ridicare
de material / Zdvíhanie materiálu / Dviganje materiala

MAKE / MARQUE / MARCA / MARCA / MARKE / MERK / MARCA / MÆRKE / MERKKI / MERKE
/ MÄRKE / ΕΜΠΟΡΙΚΟ ΣΗΜΑ/MARKA / ФИРМА / MÁRKA / ZNAČKA / МАРКА / MARCA /
ZNAČKA / ZNAMKA

Top

TYPE / TYPE / TIPO / TIPO / TYP / TYPE / TIPO / TYPE / ΤΥΠΟΙ / TYPE / ТУР / ΤΥΠΟΣ /
ТУР / ТИП / TÍPUS / ТУР / ТИП / ТИР / ТУР / ТИР

1,5 t

3 t

5 t

10 t

SERIAL NO / N° DE SÉRIE / N° DE SÉRIE / Nr. DI SERIE / SERIEN-NR /
SERIENUMMER / N° DE SÉRIE / SERIENUMMER / SARJANUMERO /
SERIENUMMER / SERIENR / ΣΕΙΡΙΑΚΟΣ ΑΡΙΘΜΟΣ / Nr. SERII / N° СЕРИИ
/ SZÉRIASZÁM / VÝROBNÍ ČÍSLO/ СЕРИЕН N°/ NR. DE SERIE / VÝROBNÉ
ČÍSLO/ SERIJSKA ·T.

Nom de l'utilisateur

Date de mise en service

Name of user

Date of first use

Naam van de gebruiker

Datum ingebruikneming

Name des Benutzer

Datum der Inbetriebnahme

RÉVISION – REVISION – REVISIE – PRÜFUNG

Date
Date
Datum
Datum



Visa
Signature
Visa
Unterschrift

NORTH AMERICA

CANADA

Tractel Ltd.

1615 Warden Avenue
Toronto, Ontario M1R 2T3,
Canada
Phone: +1 800 465 4738
Fax: +1 416 298 0168
Email: marketing.swingstage@
tractel.com

11020 Mirabeau Street
Montréal, QC H1J 2S3, Canada
Phone: +1 800 561 3229
Fax: +1 514 493 3342
Email: tractel.canada@tractel.
com

MÉXICO

Tractel México S.A. de C.V.

Galileo #20, O cina 504.
Colonia Polanco
México, D.F. CP. 11560
Phone: +52 55 6721 8719
Fax: +52 55 6721 8718
Email: tractel.mexico@tractel.
com

USA

Tractel Inc.

51 Morgan Drive
Norwood, MA 02062, USA
Phone: +1 800 421 0246
Fax: +1 781 826 3642
Email: tractel.usa-east@tractel.
com

168 Mason Way
Unit B2
City of Industry, CA 91746, USA
Phone: +1 800 675 6727
Fax: +1 626 937 6730
Email: tractel.usa-west@
tractel.com

BlueWater L.L.C

4064 Peavey Road
Chaska, MN 55318, USA
Phone: +1 866 579 3965
Email: info@bluewater-mfg.
com

Fabenco, Inc

2002 Karbach St.
Houston, Texas 77092, USA
Phone: +1 713 686 6620
Fax: +1 713 688 8031
Email: info@safetygate.com

EUROPE

GERMANY

Tractel Greifzug GmbH
Scheidt bachstrasse 19-21
51469 Bergisch Gladbach,
Germany
Phone: +49 22 02 10 04-0
Fax: +49 22 02 10 04 70
Email: info.greifzug@tractel.
com

LUXEMBOURG

Tractel Secalt S.A.
Rue de l'Industrie
B.P 1113 - 3895 Foetz,
Luxembourg
Phone: +352 43 42 42-1
Fax: +352 43 42 42-200
Email: secalt@tractel.com

SPAIN

Tractel Ibérica S.A.
Carretera del Medio, 265
08907 L'Hospitalet del
Llobregat Barcelona, Spain
Phone : +34 93 335 11 00
Fax : +34 93 336 39 16
Email: infoitib@tractel.com

FRANCE

Tractel S.A.S.
RD 619 Saint-Hilaire-sous-
Romilly
BP 38 Romilly-sur-Seine
10102, France
Phone: +33 3 25 21 07 00
Email: info.tsas@tractel.com

Ile de France Maintenance Service S.A.S.

3 rue de champfleuri
Zac du Gué de Launay
77360 Vaires sur Marne,
France
Phone: +33 1 56 29 22 22
E-mail: ifms.tractel@tractel.com

Tractel Location Service

3 rue de champfleuri
Zac du Gué de Launay
77360 Vaires sur Marne,
France
Phone: +33 1 60 36 30 00
E-mail: info.tls@tractel.com

Tractel Solutions S.A.S.

77-79 rue Jules Guesde
69230 St Genis-Laval, France
Phone: +33 4 78 50 18 18
Fax: +33 4 72 66 25 41
Email: info.tractelsolutions@
tractel.com

GREAT BRITAIN

Tractel UK Limited

Old Lane Halfway
Sheffield S20 3GA,
United Kingdom
Phone: +44 114 248 22 66
Email: sales.uk@tractel.com

ITALY

Tractel Italiana SpA
Viale Europa 50
Cologno Monzese (Milano)
20093, Italy
Phone: +39 02 254 47 86
Fax: +39 02 254 71 39
Email: infoit@tractel.com

NETHERLANDS

Tractel Benelux BV
Paardeweide 38
Breda 4824 EH, Netherlands
Phone: +31 76 54 35 135
Fax: +31 76 54 35 136
Email: sales.benelux@tractel.
com

PORTUGAL

Lusotractel Lda
Bairro Alto Do Outeiro
Armazém, Trajouce, 2785-653
S. Domingos de Rana, Portugal
Phone: +351 214 459 800
Fax: +351 214 459 809
Email: comercial.lusotractel@
tractel.com

POLAND

Tractel Polska Sp. z o.o.
ul. Byslawska 82
Warszawa 04-993, Poland
Phone: +48 22 616 42 44
Fax: +48 22 616 42 47
Email: tractel.polska@tractel.
com

NORDICS

Tractel Nordics
(Scanclimber OY)
Turkkirata 26, FI - 33960
PIRKKALA, Finland
Phone: +358 10 680 7000
Fax: +358 10 680 7033
E-mail: tractel@scanclimber.
com

RUSSIA

Tractel Russia O.O.O.
Olympiysky Prospect 38, Office
411, Mytishchi, Moscow Region
141006, Russia
Phone: +7 495 989 5135
Email: info.russia@tractel.com

ASIA

CHINA

Shanghai Tractel Mechanical Equip. Tech. Co. Ltd.

2nd oor, Block 1, 3500 Xiupu
road,
Kangqiao, Pudong,
Shanghai, People's Republic
of China
Phone: +86 21 6322 5570
Fax : +86 21 5353 0982

SINGAPORE

Tractel Singapore Pte Ltd

50 Woodlands Industrial
Park E7
Singapore 757824
Phone: +65 6757 3113
Fax: +65 6757 3003
Email: enquiry@
tractelsingapore.com

UAE

Tractel Secalt SA Dubai

Branch
Office 1404, Prime Tower
Business Bay
PB 25768 Dubai, United Arab
Emirates
Phone: +971 4 343 0703
Email: tractel.me@tractel.com

INDIA

Secalt India Pvt Ltd.

412/A, 4th Floor, C-Wing, Kailash
Business Park, Veer Savarkar
Road, Parksite, Vikhroli West,
Mumbai 400079, India
Phone: +91 22 25175470/71/72
Email: info@secalt-india.com

TURKEY

Knot Yapı ve İş Güvenliği San.

Tic. A.Ş.
Cevizli Mh. Tugay Yolu CD.
Nuvo Dragos Sitesi
A/120 Kat.11 Maltepe
34846 İstanbul, Turkey
Phone: +90 216 377 13 13
Fax: +90 216 377 54 44
Email: info@knot.com.tr

ANY OTHER COUNTRIES:

Tractel S.A.S.

RD 619 Saint-Hilaire-sous-
Romilly
BP 38 Romilly-sur-Seine
10102, France
Phone: +33 3 25 21 07 00
Email: info.tsas@tractel.com

